

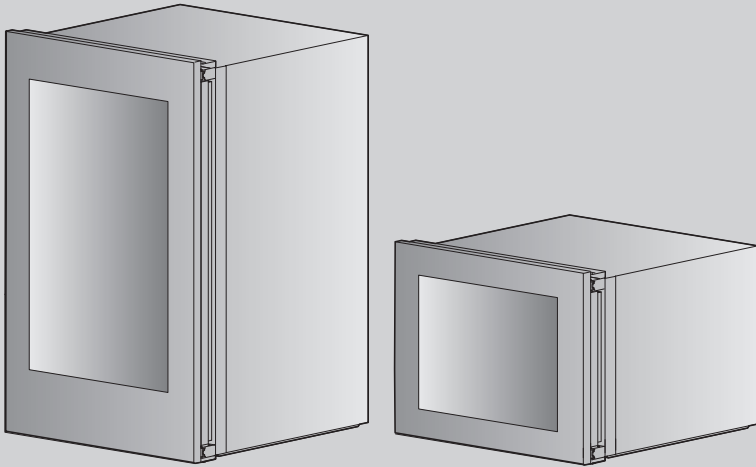

V-ZUG-Home

Installare l'app, collegare gli apparecchi e utilizzare le tante funzioni utili.



Istruzioni per l'uso

WineCooler V4000 90 | 45

Frigorifero

Grazie per aver scelto uno dei nostri prodotti. Il vostro apparecchio soddisfa esigenze elevate e il suo uso è molto semplice, tuttavia è necessario che vi prendiate il tempo per leggere queste istruzioni per l'uso che vi permetteranno di comprendere meglio l'apparecchio e di utilizzarlo in modo ottimale e senza problemi.

Vi preghiamo di attenervi alle avvertenze di sicurezza.

Modifiche

Testi, immagini e dati corrispondono al livello tecnico dell'apparecchio al momento della stampa delle presenti istruzioni per l'uso. Con riserva di modifiche nell'ambito della normale evoluzione tecnica.

Ambito di validità

Le presenti istruzioni per l'uso valgono per:

Denominazione del modello	Tipo	Numero del modello	Sistema di misura
WineCooler V4000 90	WC4T-51102	51102	Euro 60
WineCooler V4000 45	WC4T-51113	51113	Euro 60

Le differenze di esecuzione sono menzionate nel testo.

Indice

1	Avvertenze di sicurezza	4	9.2	Segnali di avviso e allarme.....	22
1.1	Simboli utilizzati.....	4	10	Eliminare autonomamente i guasti	23
1.2	Avvertenze generali di sicurezza.....	4	11	Consigli e accorgimenti	26
1.3	Avvertenze di sicurezza specifiche dell'apparecchio.....	5	11.1	Indicazioni generali sull'uso dell'apparecchio.....	26
1.4	Installazione dell'apparecchio.....	5	11.2	Indicazioni per la conservazione del vino.....	27
1.5	Avvertenze per l'uso.....	5	11.3	Indicazioni per il risparmio di energia.....	27
2	Prima messa in funzione	8	12	Dati tecnici	27
3	Descrizione dell'apparecchio	8	13	Smaltimento	28
3.1	Struttura.....	8	14	Indice analitico	29
3.2	Elementi di comando e d'indicazione.....	9	15	Service & Support	31
4	Utilizzo	10			
4.1	Accendere l'apparecchio.....	10			
4.2	Regolazione della temperatura.....	10			
4.3	Selezione delle funzioni dell'apparecchio.....	11			
4.4	Interruzione delle impostazioni.....	11			
4.5	Spegnere l'apparecchio.....	11			
5	Funzioni dell'apparecchio	12			
5.1	Attivare/disattivare funzioni dell'apparecchio.....	12			
5.2	Descrizioni del funzionamento.....	16			
6	V-ZUG-Home	17			
6.1	Condizioni.....	17			
6.2	Prima messa in esercizio.....	18			
7	Dotazione interna	18			
7.1	Apertura della porta con «TouchOpen».....	18			
7.2	Ripiani e ripiani da presentazione.....	19			
7.3	Ripiano di separazione.....	20			
8	Cura e manutenzione	20			
8.1	Vano interno.....	20			
8.2	Elementi di comando e d'indicazione.....	20			
8.3	Guarnizioni della porta.....	20			
8.4	Sbrinamento.....	20			
8.5	Mancato utilizzo dell'apparecchio.....	20			
9	Rumori e segnalazioni	21			
9.1	Rumori durante il funzionamento.....	21			

1 Avvertenze di sicurezza

1.1 Simboli utilizzati



Contrassegna tutte le istruzioni importanti per la sicurezza.

La mancata osservanza può provocare lesioni, danni all'apparecchio o agli impianti!



Informazioni e indicazioni da osservare.



Informazioni sullo smaltimento



Informazioni sulle istruzioni per l'uso



Estrarre la spina/Interrompere l'alimentazione elettrica



Inserire la spina/Attivare l'alimentazione elettrica



Non tagliare/modificare la spina



Indossare guanti di protezione



Simbolo ISO 7010 W021
AVVERTENZA: pericolo d'incendio/
materiali infiammabili

- ▶ Segnala operazioni che devono essere eseguite in sequenza.
 - Descrive la reazione dell'apparecchio all'operazione eseguita.
- Segnala un elenco.

1.2 Avvertenze generali di sicurezza



- Mettere in funzione l'apparecchio solo dopo avere letto le istruzioni per l'uso.



- Questi apparecchi possono essere utilizzati da bambini di età superiore agli 8 anni e da persone con limitate capacità fisiche, sensoriali o mentali o che non dispongono della necessaria esperienza e/o conoscenza, a condizione che l'uso avvenga sotto la supervisione di una persona responsabile, che vengano impartite loro istruzioni su come utilizzare l'apparecchio e che essi comprendano i rischi che ne possono derivare. I bambini non possono giocare con l'apparecchio. Le operazioni di pulizia e piccola manutenzione non devono essere eseguite dai bambini, se non sotto stretta sorveglianza degli adulti.
- Qualora un apparecchio non sia dotato di un cavo di collegamento alla rete e di un connettore a spina o altro sistema per il disinserimento dalla rete, caratterizzato dalla presenza su ogni polo di un'apertura di contatto conforme alle condizioni della categoria di sovratensione III per la separazione completa,

occorre montare un dispositivo di separazione nell'impianto elettrico fisso in modo conforme alle norme d'installazione.

- Se il cavo di collegamento alla rete dell'apparecchio è danneggiato, è necessario chiederne la sostituzione al produttore, al suo servizio assistenza o a una persona qualificata onde evitare pericoli.

1.3 Avvertenze di sicurezza specifiche dell'apparecchio



- I bambini di età compresa tra 3 e 8 anni possono riporre e prelevare alimenti nel/dal frigorifero.

1.4 Installazione dell'apparecchio



- L'installazione può essere eseguita soltanto da personale specializzato.
- Tutte le sequenze di lavoro devono essere eseguite interamente, una dopo l'altra, e poi controllate.
- I collegamenti elettrici devono essere eseguiti da personale specializzato, conformemente alle direttive e alle norme per le installazioni a bassa tensione e secondo le disposizioni dei fornitori locali.

- Un apparecchio pronto per l'uso può essere collegato esclusivamente a una presa con contatto di terra installata secondo le prescrizioni. L'impianto interno deve essere provvisto di un separatore di rete onnipolare con un'apertura dei contatti di 3 mm. Interruttori, connettori a innesto, interruttori automatici LS e fusibili, liberamente accessibili dopo l'installazione dell'apparecchio e che commutano tutti i conduttori di fase, sono considerati separatori ammissibili. Una messa a terra ineccepibile e conduttori neutri e di protezione posati separatamente permettono un esercizio sicuro e privo di interferenze. Dopo l'installazione, le parti sotto tensione e le linee con isolamento principale non devono poter essere toccate. Verificare gli impianti già esistenti.
- Le informazioni su tensione di rete, tipologia di corrente e protezione necessarie sono riportate sulla targhetta di identificazione.
- Qualsiasi lavoro con intonaco, gesso, tappezzeria o pittura deve essere effettuato prima dell'installazione dell'apparecchio.
- Una riparazione ineccepibile può essere garantita soltanto se, in qualsiasi momento, l'intero apparecchio può essere disinstallato senza provocare danni.

1.5 Avvertenze per l'uso

Prima della prima messa in funzione

- L'apparecchio deve essere installato e allacciato alla rete elettrica conformemente alle istruzioni d'installazione fornite a parte. Fare eseguire i lavori necessari da un installatore/electricista autorizzato.
- La sicurezza elettrica (protezione dal contatto) deve essere prevista durante il montaggio.
- Non mettere in funzione l'apparecchio se presenta evidenti segni di danni e rivolgersi al nostro servizio clienti. Non mettere in funzione l'apparecchio se il circuito del freddo è stato danneggiato.

- **AVVERTENZA:** il volume dell'ambiente necessario per l'apparecchio è di almeno 1 m³ / 8 g di refrigerante (isobutano R600a). In ambienti troppo piccoli un'eventuale perdita può causare la formazione di una miscela infiammabile di aria e gas. La quantità di refrigerante è indicata sulla targhetta di identificazione.
- **AVVERTENZA:** in fase d'installazione dell'apparecchio accertarsi che il cavo di rete non sia schiacciato o danneggiato.
- **AVVERTENZA:** non collocare prese multiple e alimentatori portatili per l'alimentazione elettrica dietro l'apparecchio.
- Se possibile non utilizzare prolunghe.
- Una volta installato l'apparecchio assicurarsi che le aperture di ventilazione e di sfiato non siano coperte od occluse.
- Conservare con cura le presenti istruzioni per l'uso per poterle consultare in qualsiasi momento.
- Le istruzioni per l'uso dell'apparecchio possono essere scaricate da www.vzug.com.
- Smaltire il materiale d'imballaggio secondo le prescrizioni locali.
- L'apparecchio è conforme alle norme riconosciute della tecnica e alle prescrizioni in materia di sicurezza, tuttavia, per evitare danni e infortuni, è fondamentale utilizzarlo in modo appropriato. Attenersi alle indicazioni riportate nelle presenti istruzioni per l'uso.
- Il costruttore declina qualsiasi responsabilità per eventuali danni dovuti all'uso errato, alla riparazione non corretta o a un utilizzo non conforme allo scopo. In questo caso non potranno essere avanzate rivendicazioni di garanzia o di responsabilità.
- Riparazioni, modifiche o manipolazioni all'apparecchio o al suo interno, specialmente alle parti sotto tensione, possono essere eseguite esclusivamente dal produttore, dal suo servizio clienti o da persone opportunamente qualificate. Se effettuate in modo non corretto, le riparazioni possono causare gravi infortuni, danni all'apparecchio e alle installazioni, oltre che guasti di funzionamento. Nel caso in cui l'apparecchio presenti un guasto di funzionamento o debba essere riparato, attenersi alle indicazioni del capitolo "Assistenza tecnica". Se necessario, rivolgersi al nostro servizio clienti.

Uso conforme allo scopo

- Questo apparecchio è destinato esclusivamente alla conservazione di vino. Utilizzare il presente apparecchio solo secondo la descrizione contenuta nelle istruzioni per l'uso.
- Questo apparecchio è destinato all'uso in ambito domestico e simili, come cucine per collaboratori in negozi o uffici, tenute agricole, alberghi, motel, pensioni con prima colazione e altre strutture ricettive per l'uso da parte degli ospiti. Questo apparecchio non è destinato ad ambienti commerciali.

- Usare solo ricambi originali.

Classe climatica

Questo apparecchio è destinato all'uso a temperature ambiente limitate al fine di garantirne il corretto funzionamento. I dati relativi alla classe climatica si trovano sulla targhetta di identificazione.

Classe climatica	Temperatura ambiente
SN	da +10 °C a +32 °C
N	da +16 °C a +32 °C
ST	da +16 °C a +38 °C
T	da +16 °C a +43 °C
SN-ST	da +10 °C a +38 °C
SN-T	da +10 °C a +43 °C

Utilizzo

- Non utilizzare apparecchi elettrici all'interno del vano frigorifero.
- Conservare i prodotti ad alto contenuto di alcol in contenitori ben chiusi e in posizione verticale. Non conservare sostanze esplosive o bombolette spray nell'apparecchio. Pericolo d'esplosione!
- Il presente apparecchio non contiene CFC né idrocarburi fluorurati; esso contiene invece il refrigerante infiammabile isobutano (R600a) in quantità ridotte. Nell'utilizzo dell'apparecchio prestare sempre attenzione a non danneggiare il circuito del freddo. Il refrigerante fuoriuscito può prendere fuoco. In caso di danneggiamento occorre evitare fiamme libere e fonti di accensione di qualsiasi tipo, poiché l'isobutano è infiammabile. Arieggiare bene l'ambiente per alcuni minuti. Spegnerne l'apparecchio e interrompere l'alimentazione elettrica. Non accendere alcuna fonte di energia. Avisare il servizio clienti.

Attenzione, pericolo di lesioni!

- Assicurarsi che nessuno inserisca le dita nelle cerniere della porta. Il movimento della porta dell'apparecchio può causare lesioni. Prestare particolare attenzione in presenza di bambini.
- Interrompere l'alimentazione elettrica prima di effettuare la pulizia. Staccare il connettore a spina o disinserire il fusibile. Non staccare mai il connettore a spina tirando il cavo oppure toccando la presa con le mani bagnate. Afferrare il connettore a spina ed estrarlo dalla presa in linea retta.
- Non rimuovere la vasca di evaporazione sul compressore. Pericolo di incendio!

Attenzione: pericolo di morte!

- Le parti dell'imballaggio, come pellicole e polistirolo, possono essere pericolose per i bambini. Pericolo di soffocamento! Tenere le parti dell'imballaggio lontano dalla portata dei bambini.
- Per i lavori di manutenzione sull'apparecchio, inclusa la sostituzione delle lampadine (laddove la relativa rimozione sia descritta nelle istruzioni per l'uso), occorre staccare l'alimentazione elettrica all'apparecchio: estrarre completamente i fusibili a vite dal loro supporto e disattivare gli interruttori automatici o staccare la spina dalla rete.

Evitare il danneggiamento dell'apparecchio

- Per la pulizia usare solo acqua o una liscivia delicata.

Trasporto



Trasportare l'apparecchio soltanto in posizione verticale! Ogni altra posizione di trasporto danneggia l'apparecchio!

2 Prima messa in funzione

Il primo utilizzo dell'apparecchio installato a nuovo deve essere preceduto dalle operazioni descritte di seguito.

- ▶ Rimuovere dall'interno i materiali d'imballaggio e di trasporto ed eventuali fogli protettivi.
- ▶ Rimuovere i resti di adesivo dalla porta dell'apparecchio con una liscivia delicata.
- ▶ Lavare l'interno e gli accessori con acqua tiepida o una liscivia delicata e successivamente asciugare bene.
- ▶ Controllare che le guarnizioni della/e porta/e dell'apparecchio siano ben asciutte ed eventualmente asciugarle bene.
- ▶ Attendere due ore prima di accendere l'apparecchio.

3 Descrizione dell'apparecchio

3.1 Struttura



È possibile invertire il lato per la cerniera della porta. Rivolgersi al servizio clienti all'occorrenza.

WineCooler V4000 90 (51102)

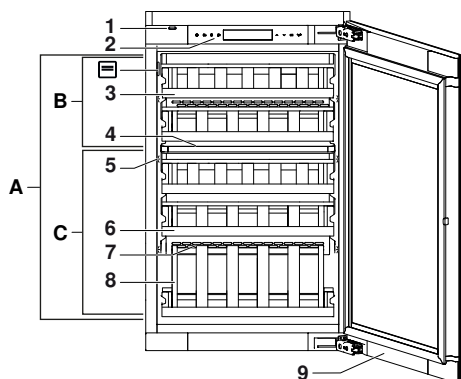

WineCooler V4000 45 (51113)

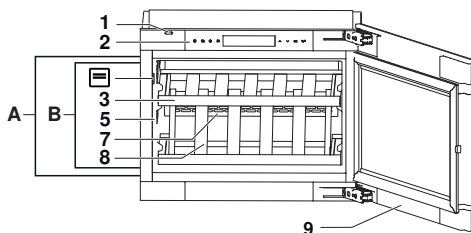

Zone termiche

- A Frigorifero
- B Scomparto vino superiore
- C Scomparto vino inferiore

Dotazione interna

- 1 Apertura della porta «TouchOpen»
- 2 Elementi di comando e d'indicazione
- 3 Ripiani
- 4 Ripiano di separazione
- 5 Illuminazione a LED

- A Frigorifero
- B Scomparto vino

- 6 Ripiano da presentazione lungo
- 7 Fessure di ventilazione
- 8 Ripiano da presentazione corto
- 9 Sportello dell'apparecchio
-  Targhetta di identificazione con numero di serie (SN)

3.2 Elementi di comando e d'indicazione

Tasti

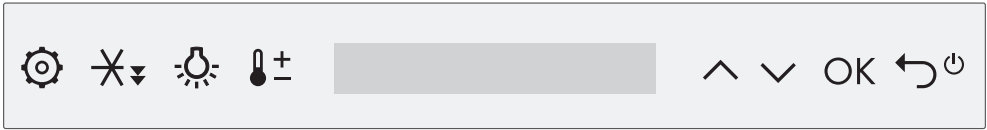

Tasti funzione

- Impostazioni
- Raffreddamento rapido
- Illuminazione interna permanente
- Regolazione della temperatura

Tasti di navigazione

- Freccia di navigazione verso l'alto/a sinistra; adeguare il valore
- Freccia di navigazione verso il basso/a destra; adeguare il valore
- OK Confermare l'immissione
- INDIETRO: interrompere o annullare l'immissione, ON/OFF (tenere per 3 secondi)

Elementi d'indicazione



Funzioni

- «SilentPlus»
- «PartyCooling»
- Modo Shabbat
- Indicazione valore e stato
- Scomparto vino superiore/inferiore (51102)
- Scomparto vino (51113)
- Raffreddamento rapido

Regolazioni utente

- Luminosità del display
- Disattivare il suono dei tasti
- V-ZUG-Home
- °C/°F Unità di temperatura

4 Utilizzo

4.1 Accendere l'apparecchio

- ▶ Inserire il connettore a spina nella presa.
 - A sinistra e a destra del display compare «OF» per 30 secondi.
- ▶ Tenere premuto il tasto  per 3 secondi.
 - L'apparecchio è acceso.



Un apparecchio nuovo appena messo in funzione necessita di circa 5 ore (vuoto/ senza bottiglie) per raggiungere le temperature d'esercizio normali. Fino a quando una zona di uno scomparto dei vini non ha raggiunto la temperatura impostata, sul display lampeggia il simbolo della zona corrispondente ■ / ■.

4.2 Regolazione della temperatura







Campo di regolazione

L'immissione della temperatura desiderata per le rispettive zone avviene in modo sequenziale (in base al modello).

Zona termica		Gradi Celsius [°C]	Fahrenheit [°F]
Scomparto vini superiore e inferiore (51102)	Campo di regolazione	da 5 a 20	da 41 a 68
	Impostazione raccomandata	da 10 a 12	da 50 a 54
Scomparto vino (51113)	Campo di regolazione	da 5 a 20	da 41 a 68
	Impostazione raccomandata	da 10 a 12	da 50 a 54

Indicazioni per la conservazione del vino (vedi pagina 27).





Procedura WineCooler V4000 90 (51102)

- ▶ Premere il tasto ,  o .
 - A sinistra sul display lampeggia l'indicatore della temperatura dello scomparto vino superiore.
- ▶ Premere il tasto  o  e selezionare la temperatura desiderata per lo **scomparto vino superiore**.
- ▶ Confermare con il tasto **OK** per acquisire l'immissione.
 - A destra sul display lampeggia successivamente l'indicatore della temperatura dello scomparto vino inferiore.
- ▶ Premere il tasto  o  e selezionare la temperatura desiderata per lo **Scomparto vino inferiore**.
- ▶ Confermare con il tasto **OK** per acquisire l'immissione.
 - L'impostazione della temperatura è stata effettuata correttamente.
 - La temperatura sarà raggiunta dopo un paio d'ore, a seconda dell'impostazione.



La temperatura effettiva può talvolta discostarsi dal valore teorico impostato per la temperatura in seguito a un periodo prolungato di apertura della porta o all'inserimento di bottiglie calde.







Procedura WineCooler V4000 45 (51113)

- ▶ Premere il tasto ,  o .
 - A destra sul display lampeggia l'indicatore della temperatura dello scomparto vino.
- ▶ Premere il tasto  o  e selezionare la temperatura desiderata per lo **scomparto vino**.
- ▶ Confermare con il tasto **OK** per acquisire l'immissione.
 - L'impostazione della temperatura è stata effettuata correttamente.
 - La temperatura sarà raggiunta dopo un paio d'ore, a seconda dell'impostazione.



La temperatura effettiva può talvolta discostarsi dal valore teorico impostato per la temperatura in seguito a un periodo prolungato di apertura della porta o all'inserimento di bottiglie calde.

4.3 Selezione delle funzioni dell'apparecchio





- ▶ Premere il tasto funzione  /  /  / .
 - Viene richiamato il livello di impostazione corrispondente.
- ▶ Selezionare le funzioni dell'apparecchio mediante le frecce di navigazione  e .



Se viene premuto un tasto privo funzione nel contesto, si avverte un segnale acustico doppio e sul display a sinistra/a destra viene visualizzato rispettivamente «- -».

4.4 Interruzione delle impostazioni

Le impostazioni possono essere interrotte o rifiutate in vari modi. I valori modificati non vengono acquisiti.

- ▶ Per interrompere o rifiutare l'impostazione sono disponibili diverse opzioni:
 - Attendere 30 secondi senza interazione.
 - Premere nuovamente il tasto di funzione attivo  /  /  / .
 - Premere il tasto .
 - Chiudere la porta del vano frigorifero.

4.5 Spegner l'apparecchio



















- ▶ Tenere premuto il tasto  per 3 secondi.
 - L'apparecchio è spento.
 - A sinistra e a destra del display compare «OF» per 30 secondi.





























Se l'apparecchio viene messo fuori servizio, ad es. per lavori di riparazione o per lo smaltimento:

























- ▶ staccare il connettore a spina dalla presa.
- ▶ In caso di inutilizzo prolungato: Svuotare l'apparecchio, pulirlo e lasciare la porta dell'apparecchio aperta.

















5 Funzioni dell'apparecchio







5.1 Attivare/disattivare funzioni dell'apparecchio

Funzione	Descrizione
 ± Regolazione della temperatura	<p>Selezione della temperatura della/e zona/e.</p> <ul style="list-style-type: none"> ▶ Seguire (vedi pagina 10) le istruzioni del capitolo «Impostare la temperatura dell'acqua».
 ▾ Raffreddamento rapido	<p>Preparazione ideale della/e zona/e di raffreddamento per l'inserimento di nuove bottiglie.</p> <hr/> <p>Attivazione</p> <ul style="list-style-type: none"> ▶ Premere il tasto  ▾. ▶ Eventualmente selezionare lo scomparto vino superiore o inferiore con i tasti  /  (in base al modello). ▶ Confermare con il tasto OK. <ul style="list-style-type: none"> – La funzione  ▾ viene attivata. – Sul display viene visualizzato . <hr/> <p>Disattivazione</p> <ul style="list-style-type: none"> ▶ Premere il tasto  ▾ in modo di funzionamento attivo. ▶ Eventualmente selezionare lo scomparto vino superiore o inferiore con i tasti  /  (in base al modello). ▶ Confermare con il tasto OK. <ul style="list-style-type: none"> – La funzione  ▾ viene disattivata. – Sul display  scompare.
 Illuminazione interna permanente	<p>Illuminazione interna con porta dell'apparecchio chiusa.</p> <hr/> <p>Attivazione</p> <ul style="list-style-type: none"> ▶ Premere il tasto . ▶ Selezionare il livello di luminosità desiderato (1-5) con i tasti  / . ▶ Confermare con il tasto OK. <ul style="list-style-type: none"> – La funzione  viene attivata. Con la porta dell'apparecchio chiusa, l'illuminazione è accesa con il livello di luminosità selezionato. <hr/> <p>Disattivazione</p> <ul style="list-style-type: none"> ▶ Premere il tasto . – Sul display viene visualizzato «OF». ▶ Confermare con il tasto OK. <ul style="list-style-type: none"> – La funzione  viene disattivata. – Con la porta dell'apparecchio chiusa, l'illuminazione interna permanente è disattivata.

Funzione	Descrizione
 Impostazione	<p data-bbox="314 113 1050 220">Accesso alle funzioni    e alle regolazioni utente    °C/°F. Ulteriori informazioni: Descrizioni del funzionamento (vedi pagina 16).</p> <hr/> <p data-bbox="314 225 1050 411">Selezione</p> <ul style="list-style-type: none"> ▶ Premere il tasto . ▶ Selezionare la funzione o l'impostazione utente desiderata (lampeggiante) con i tasti  / . ▶ Confermare con il tasto OK. <ul style="list-style-type: none"> – La selezione viene acquisita oppure occorrono impostazioni aggiuntive. <hr/> <ul style="list-style-type: none"> ▶ Vedere la descrizione dettagliata delle singole funzioni e regolazioni utente riportata di seguito.
 «SilentPlus»	<p data-bbox="314 485 1050 523">Funzionamento silenzioso.</p> <hr/> <p data-bbox="314 528 1050 683">Attivazione</p> <ul style="list-style-type: none"> ▶ Premere il tasto . – Sul display lampeggia . ▶ Confermare con il tasto OK. <ul style="list-style-type: none"> – La funzione  viene attivata e compare nel display. <hr/> <p data-bbox="314 687 1050 852">Disattivazione</p> <ul style="list-style-type: none"> ▶ Premere il tasto . – Sul display lampeggia . ▶ Confermare con il tasto OK. <ul style="list-style-type: none"> – La funzione  viene disattivata e si spegne nel display.
 «PartyCooling»	<p data-bbox="314 857 1050 895">Funzionamento con maggiore potenza di refrigerazione.</p> <hr/> <p data-bbox="314 900 1050 1177">Attivazione</p> <ul style="list-style-type: none"> ▶ Premere il tasto . ▶ Premere il tasto  fino a quando  non inizia a lampeggiare. ▶ Confermare con il tasto OK. ▶ Selezionare la durata desiderata (12 h / 24 h o 48 h) con i tasti  / . ▶ Confermare con il tasto OK. <ul style="list-style-type: none"> – La funzione  viene attivata e compare nel display. <hr/> <p data-bbox="314 1182 1050 1428">Disattivazione</p> <ul style="list-style-type: none"> ▶ Premere il tasto . ▶ Premere il tasto  più volte finché nel display non viene visualizzata . ▶ Confermare con il tasto OK. <ul style="list-style-type: none"> – Sul display viene visualizzato «OF». ▶ Confermare con il tasto OK. <ul style="list-style-type: none"> – La funzione  viene disattivata e si spegne nel display.

Funzione	Descrizione
 Modo Shabbat	<p>L'apertura della porta non influisce sull'illuminazione, allarmi e suoni di segnalazione sono temporaneamente disattivati.</p> <p>Attivazione</p> <ul style="list-style-type: none"> ▶ A tempo debito prima dell'inizio dello Shabbat: Premere il tasto . ▶ Premere il tasto  fino a quando  non inizia a lampeggiare. ▶ Confermare con il tasto OK. ▶ Selezionare la durata desiderata (30 h / 54 h o 78 h) con i tasti  / . ▶ Confermare con il tasto OK. <ul style="list-style-type: none"> – La funzione  viene attivata. Display e segnalazioni visive e acustiche vengono disattivati. – Dopo un minuto o in seguito alla chiusura della porta dell'apparecchio,  scompare dal display. <p>Disattivazione</p> <ul style="list-style-type: none"> ▶ Tenere premuto il tasto  per 3 secondi. <ul style="list-style-type: none"> – La funzione  viene disattivata, illuminazione e display si accendono.
 V-ZUG-Home	<p>Interazione con l'apparecchio tramite app (vedi pagina 17).</p> <p>Attivazione</p> <ul style="list-style-type: none"> ▶ Premere il tasto . ▶ Premere il tasto  più volte finché nel display non lampeggia . ▶ Confermare con il tasto OK. ▶ Premere i tasti  /  più volte, finché nel display non compare «On». ▶ Confermare con il tasto OK. <ul style="list-style-type: none"> – La funzione  viene attivata e compare nel display. ▶ Seguire le istruzioni nell'applicazione. <p>Ripristino della connessione</p> <ul style="list-style-type: none"> ▶ Premere i tasti  /  più volte, finché nel display non (reset) compare «rS». ▶ Confermare con il tasto OK. <p>Disattivazione</p> <ul style="list-style-type: none"> ▶ Premere il tasto . ▶ Premere il tasto , finché nel display non compare . ▶ Confermare con il tasto OK. ▶ Premere i tasti  /  più volte, finché nel display non compare «OF». ▶ Confermare con il tasto OK. <ul style="list-style-type: none"> – La funzione  viene disattivata e si spegne nel display.

Funzione	Descrizione
● Luminosità del display	<p>Adeguare il livello di luminosità del display.</p> <hr/> <p>Selezione</p> <ul style="list-style-type: none"> ▶ Premere il tasto . ▶ Premere il tasto  più volte finché nel display non lampeggia . ▶ Confermare con il tasto OK. ▶ Selezionare il livello di luminosità desiderato (1 / 2 / 3) con i tasti  / . ▶ Confermare con il tasto OK. <ul style="list-style-type: none"> – La regolazione viene accettata.
 Disattivare il suono dei tasti	<p>Modificare l'impostazione del suono dei tasti ON/OFF.</p> <hr/> <p>Attivazione</p> <ul style="list-style-type: none"> ▶ Premere il tasto . ▶ Premere il tasto  più volte finché nel display non lampeggia . ▶ Confermare con il tasto OK. <ul style="list-style-type: none"> – L'impostazione  viene attivata e compare nel display. – Il suono dei tasti è disattivato. <hr/> <p>Disattivazione</p> <ul style="list-style-type: none"> ▶ Premere il tasto  e scorrere con  fino a quando non compare . ▶ Confermare con il tasto OK. <ul style="list-style-type: none"> – L'impostazione  viene disattivata e si spegne nel display. – Il suono dei tasti è attivato.
°C/°F Unità di temperatura	<p>Commutazione dell'unità di temperatura.</p> <hr/> <p>°C/°F</p> <ul style="list-style-type: none"> ▶ Premere il tasto . ▶ Premere il tasto , finché nel display lampeggia . ▶ Confermare con il tasto OK.

Funzione	Descrizione
 «Demo Mode»*	<p>Questa impostazione consente al negozio specializzato di mettere l'apparecchio in modalità dimostrazione. Il modo di funzionamento «Demo Mode» permette di visualizzare le funzioni senza accendere l'apparecchio.</p> <p>* Nota: Questa impostazione non è consigliata per l'uso privato.</p>
Attivazione	<p>«Demo Mode» può essere attivato solo con l'apparecchio spento.</p> <ul style="list-style-type: none"> ▶ Tenere premuto il tasto  e premere anche  per lungo tempo. <ul style="list-style-type: none"> – Viene attivata la modalità «Demo Mode». – Sul display viene visualizzato .
Disattivazione	<p>«Demo Mode» può essere disattivato solo con l'apparecchio spento.</p> <ul style="list-style-type: none"> ▶ Tenere premuto il tasto  e premere brevemente anche . <ul style="list-style-type: none"> – Viene disattivare la modalità «Demo Mode». – Sul display  scompare.

5.2 Descrizioni del funzionamento

«SilentPlus»

Questa modalità è configurata con emissioni acustiche minime. L'efficienza energetica può essere leggermente ridotta. Per la durata di funzionamento di PartyCooling e Raffreddamento rapido, «SilentPlus» viene temporaneamente sospeso.

«PartyCooling»

La funzione «PartyCooling» predispone una maggiore potenza di refrigerazione temporanea e riduce leggermente la temperatura nelle rispettive zone al di sotto dei valori teorici impostati. L'apparecchio può così reagire meglio all'apertura frequente della porta e all'inserimento di bottiglie. Le emissioni acustiche e l'assorbimento di energia dell'apparecchio sono maggiori a causa dell'applicazione specifica. La durata della modalità «PartyCooling» può essere impostata a 12, 24 o 48 ore. «SilentPlus» viene sospeso in tale lasso di tempo a causa dell'applicazione specifica.

Raffreddamento rapido

Con la funzione di raffreddamento rapido è possibile refrigerare più rapidamente una maggiore quantità di bottiglie ad es. dopo aver fatto la spesa. La temperatura della zona selezionata di volta in volta viene ridotta leggermente al di sotto del valore teorico impostato. La funzione «SilentPlus» viene sospesa in tale lasso di tempo a causa dell'applicazione specifica. Durante il raffreddamento rapido l'apparecchio funziona con una potenza maggiore, con un conseguente incremento dell'assorbimento di energia e del livello di rumore rispetto al funzionamento normale. La funzione si disattiva automaticamente dopo 24 ore. Per evitare il riscaldamento delle bottiglie già presenti: attivare il raffreddamento rapido alcune ore prima (ad es. prima di fare la spesa).

«Modo Shabbat»

Nel «Modo Shabbat» tutte le segnalazioni visive e acustiche e gli elementi di comando e visualizzazione vengono spenti per la durata selezionata (30, 54 o 78 ore). L'apertura della porta non influisce sull'illuminazione e sul comportamento dell'apparecchio.



La porta dell'apparecchio deve essere ben chiusa perché le segnalazioni visive e acustiche sono disattivate!



Con il «Modo Shabbat» attivato, i messaggi di errore non vengono visualizzati e le segnalazioni sono disattivate. In alcuni casi l'apparecchio può passare alla modalità d'esercizio d'emergenza oppure non riuscire più a mantenere la temperatura di raffreddamento per altri motivi.



Nel «Modo Shabbat» non è possibile aprire la porta dell'apparecchio con il meccanismo di apertura «TouchOpen». Aprire la porta dell'apparecchio manualmente afferrandola dal bordo superiore o inferiore e tirando, oppure utilizzando una ventosa di uso domestico.

Pericolo di danni all'apparecchio.

«V-ZUG-Home»

Con «V-ZUG-Home» si può accedere ai propri apparecchi tramite l'app V-ZUG e compiere, ad esempio, le seguenti azioni:

- consultare lo stato dell'apparecchio
- ricevere notifiche push
- effettuare impostazioni dell'apparecchio
- riceverete aggiornamenti software.

6 V-ZUG-Home



Per rimanere sempre aggiornati, scaricare gli aggiornamenti sull'apparecchio utilizzando V-ZUG-Home.

Il fabbricante, V-ZUG SA, dichiara che il tipo di apparecchiatura radio è conforme alla direttiva 2014/53/UE. Il testo completo della dichiarazione di conformità UE è disponibile al seguente indirizzo Internet: <https://www.vzug.com/it/it/guidance-for-testing-institutes>

6.1 Condizioni

Per un utilizzo completo di V-ZUG-Home devono essere soddisfatte le condizioni seguenti:

- accesso Internet e accesso a Google Play™ Store/App Store®
- smartphone o tablet collegati alla rete domestica
- requisiti di sistema per smartphone o tablet: da Android 6.0 o da iOS 11.0
- Wi-Fi che soddisfa uno degli standard seguenti: 2,4 GHz 802.11 b/g/n



Google Play™ è un marchio registrato di Google Inc.



Apple e il logo Apple sono marchi di Apple Inc., registrati negli Stati Uniti e in altri Paesi. App Store® è un marchio di servizio di Apple Inc.

6.2 Prima messa in esercizio









Rimanere nelle vicinanze del proprio elettrodomestico mentre si stabilisce la connessione e tenere a portata di mano la password della rete wireless.

Installare l'app

- ▶ Attivare Bluetooth e localizzazione sullo smartphone/sul tablet.
- ▶ Cercare «V-ZUG» in Google Play™ Store/App Store®.
- ▶ Installare e aprire l'app V-ZUG.

Attivare la modalità V-ZUG-Home sull'apparecchio

- ▶ Nelle regolazioni utente  premere il tasto  più volte, finché nel display non lampeggia .
- ▶ Premere il tasto OK.
- ▶ Premere il tasto  /  più volte finché nel display non compare «On».
- ▶ Premere il tasto OK.
 - Sul display appare .

Collegare l'apparecchio alla rete domestica

- ▶ Aggiungere l'elettrodomestico nella app V-ZUG.
 - Nella app V-ZUG appare una richiesta di accoppiamento Bluetooth.
 - Sul display dell'elettrodomestico appare un PIN a 6 cifre.
- ▶ Inserire il PIN a 6 cifre nella app V-ZUG e confermare la richiesta di accoppiamento Bluetooth.
 - L'app V-ZUG visualizza il nome della WLAN attiva e richiede l'immissione della password della Wi-Fi.
- ▶ Immettere la password della Wi-Fi.
 - L'elettrodomestico è collegato alla Wi-Fi attiva.



Per ulteriori informazioni su V-ZUG-Home e sulla disponibilità visitare il sito home.vzug.com.

7 Dotazione interna

7.1 Apertura della porta con «TouchOpen»

L'apparecchio è dotato del meccanismo di apertura della porta «TouchOpen».

Procedura:

- ▶ premere leggermente sulla parte superiore della porta dell'apparecchio nel lato contrapposto alla cerniera e rilasciare.
- ▶ Fuoriesce un perno apriporta e la porta dell'apparecchio si apre automaticamente di circa 5 cm.
 - A questo punto si può aprire completamente la porta dell'apparecchio a mano.



Se una volta attivato il meccanismo «TouchOpen» la porta dell'apparecchio non viene aperta completamente a mano, la porta si richiude automaticamente dopo pochi secondi.



Non bloccare la porta dell'apparecchio durante l'apertura della porta con «TouchOpen»!

Pericolo di danni all'apparecchio.



Non premere sul perno apriporta o bloccarlo durante l'operazione di chiusura dell'apriporta. Solo nel caso in cui il perno apriporta sia stato azionato inavvertitamente si può premere per reinserirlo nell'apposita apertura.

Pericolo di danni all'apparecchio.



Nel «Modo Shabbat» non è possibile aprire la porta dell'apparecchio con il meccanismo di apertura «TouchOpen». Aprire la porta dell'apparecchio manualmente afferrandola dal bordo superiore o inferiore e tirando, oppure utilizzando una ventosa di uso domestico.

Pericolo di danni all'apparecchio.

7.2 Ripiani e ripiani da presentazione

Non è possibile regolare i ripiani in altezza. I ripiani pieni possono essere estratti parzialmente. I ripiani da presentazione consentono di esporre bottiglie di vino selezionate in modo ottimale.

Procedura per trasformare un ripiano in ripiano da presentazione:

- ▶ estrarre dall'apparecchio il ripiano con l'elemento interno (1).
- ▶ Sollevare l'elemento interno sul retro di $\geq 30^\circ$ (2) e tirarlo indietro inclinato (3).
 - L'elemento interno scatta in posizione.
- ▶ Inserire il ripiano da presentazione nell'apparecchio.
- ▶ Per tornare a utilizzare il ripiano da presentazione come ripiano orizzontale effettuare le stesse operazioni in sequenza inversa.

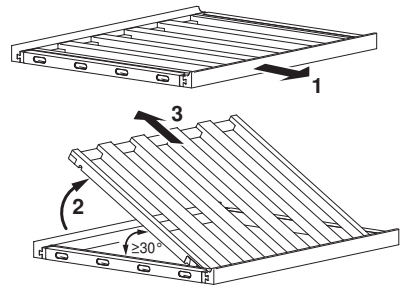

Talvolta occorre rimuovere prima il ripiano sovrastante per poter posizionare le bottiglie di vino nel ripiano da presentazione inclinato.



Se su un ripiano si conservano esclusivamente bottiglie di diametro superiore (ad es. bottiglie di Borgogna), queste devono essere collocate nel modo illustrato in figura.

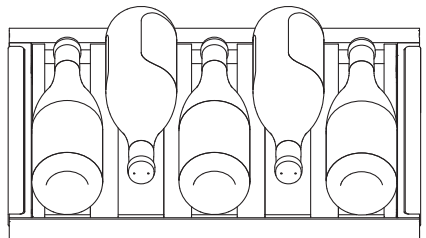

Per una distribuzione ottimale della temperatura posizionare le bottiglie preferibilmente con il collo rivolto verso la porta dell'apparecchio.

Le bottiglie possono essere accatastate unicamente tra il ripiano più in basso e quello immediatamente superiore (disposizione predisposta in fabbrica).

Pericolo di danni all'apparecchio.

7.3 Ripiano di separazione

Il ripiano di separazione (in base al modello) suddivide l'apparecchio in due aree refrigeranti e ha una posizione predefinita. Può essere estratto per effettuare i lavori di pulizia.



Rimuovere il ripiano di separazione solo per la pulizia. L'apparecchio non può funzionare senza il ripiano di separazione!

Pericolo di danni all'apparecchio e alle bottiglie.

8 Cura e manutenzione

Per una conservazione igienica, tenere l'interno sempre pulito.



Non utilizzare detergenti aggressivi o panni abrasivi. Pulire i ripiani in legno esclusivamente con un panno leggermente umido senza detergenti.

Pericolo di danni all'apparecchio.

8.1 Vano interno

- ▶ Le superfici che possono venire a contatto con gli alimenti e i sistemi di scarico accessibili vanno puliti regolarmente.
- ▶ Lavare l'interno del frigorifero a intervalli regolari con liscivia delicata di sapone e asciugarlo accuratamente.

8.2 Elementi di comando e d'indicazione

- ▶ Pulire gli elementi comando e d'indicazione solo con un panno leggermente inumidito.

8.3 Guarnizioni della porta

- ▶ Controllare periodicamente l'accumulo di impurità sulle guarnizioni delle porte.
- ▶ All'occorrenza, pulire con una spazzola morbida e acqua pulita, quindi asciugare.

8.4 Sbrinamento

L'apparecchio viene periodicamente sbrinato in modo automatico. Non è quindi necessario effettuare lo sbrinamento manuale.

8.5 Mancato utilizzo dell'apparecchio

- ▶ In caso di inutilizzo prolungato, spegnere l'apparecchio.
- ▶ Svuotare l'apparecchio e pulirlo.
- ▶ Lasciare aperta la porta dell'apparecchio.

9 Rumori e segnalazioni

9.1 Rumori durante il funzionamento

Durante il funzionamento si possono udire vari rumori. Benché l'apparecchio abbia emissioni acustiche ridotte, determinati rumori non possono essere eliminati completamente, variano in funzione delle dimensioni dell'apparecchio, della situazione di installazione, del fabbisogno di refrigerazione (ad es. raffreddamento rapido), della temperatura nel luogo d'installazione e dell'ambiente in cui è installato. I momenti in cui i rumori sono udibili distintamente sono quelli successivi all'accensione del compressore; questi tuttavia si attenuano progressivamente durante il funzionamento.

I rumori insoliti in genere sono dovuti a un'installazione non adeguata. L'apparecchio deve essere installato in posizione orizzontale e stabile. Nelle cucine aperte o in caso di apparecchi installati in elementi divisorii, i normali rumori di funzionamento vengono percepiti in maniera più intensa. Non è considerarsi un difetto, ma è una conseguenza del tipo di struttura/dell'architettura.

Rumore	Causa	Osservazione
Ronzii	Compressore/ventilatore	Normale rumore durante il funzionamento del gruppo di refrigerazione.
Gorgoglii, crepitii, fruscii	Circuito del freddo	Normale rumore durante il funzionamento dovuto al flusso di refrigerante nel circuito del freddo.
Sibili	Circuito del freddo	Normale rumore durante il funzionamento dovuto all'iniezione del refrigerante nell'evaporatore.
Colpi	Ripiani, carico ecc.	Fissare le parti interne in modo tale che non si muovano e non si tocchino.
Scricchiolii	Alloggiamento	Normale deformazione tensionale dei materiali (ad es. plastica, isolamento) dovuta alla temperatura.
Ronzio, picchietto	Valvola	Normale rumore dovuto alla valvola di commutazione.

9.2 Segnali di avviso e allarme

Se la porta dell'apparecchio rimane aperta per un po' di tempo, compare la seguente segnalazione:

Ora	Segnalazioni
Dopo 3 minuti	I LED lampeggiano con leggera sfumatura della luce (aumento/diminuzione continui della - luminosità dei LED).
Dopo 5 minuti	I LED lampeggiano e viene emesso un segnale acustico.

La segnalazione può essere confermata premendo un tasto qualsiasi o chiudendo la porta dell'apparecchio. Dopo la conferma e con la porta dell'apparecchio ancora aperta, segue una nuova segnalazione. Dopo aver confermato tre volte non vi è alcun'altra segnalazione. Il display indica il messaggio di errore A1.

► Ulteriori informazioni: Eliminazione (vedi pagina 23) dei guasti.

Indicazione di un valore della temperatura più elevato

Se un valore della temperatura (valore reale) rimane per oltre tre ore di 8 °C sopra il valore teorico selezionato, viene emesso un segnale acustico per un periodo di tempo limitato. La zona interessata e la temperatura lampeggiano sul display.

Confermare/tacitare le indicazioni

► Premere un tasto qualsiasi.

► Ulteriori informazioni: Eliminazione (vedi pagina 23) dei guasti.



Con il modo Shabbat  attivo le segnalazioni visive e acustiche sono disattivate.

10 Eliminare autonomamente i guasti

In questo capitolo sono elencati i guasti che possono essere eliminati facilmente dall'utente attenendosi alla procedura descritta. Se non è possibile eliminare il guasto, contattare il servizio clienti. Prima di contattare il servizio clienti:

- ▶ Si prega di annotare
 - il numero SN (riportato sulla targhetta identificativa),
 - il messaggio di errore completo (ad es. F10 / E19) che compare sul display,
 - stilare un appunto sulla sequenza che ha portato al guasto.

Guasto	Possibile causa	Rimedio/misure
L'apparecchio non funziona.	▪ Tensione di rete troppo elevata, messaggio di errore U1.	▶ Far controllare l'installazione elettrica da un tecnico specializzato.
	▪ Errore comando e/o dati di processo, messaggio di errore F5, F6 o F7.	▶ contattare il servizio clienti.
	▪ Interruzione dell'alimentazione elettrica.	▶ Controllare l'alimentazione elettrica. ▶ Sostituire il fusibile. ▶ Riattivare l'interruttore automatico.
	▪ Il fusibile o l'interruttore automatico scatta più volte.	▶ contattare il servizio clienti.
	▪ Altri difetti dell'apparecchio.	▶ contattare il servizio clienti.
La porta dell'apparecchio non si apre con «TouchOpen».	▪ Il modo Shabbat è attivo.	▶ Aprire la porta dell'apparecchio manualmente (ad es. con una ventosa di uso domestico). ▶ Tenere premuto il tasto  per 3 secondi. ▪ Se l'illuminazione si accende: il guasto è stato eliminato. ▪ Se l'apparecchio si spegne («OF» sul display): ▶ riaccendere l'apparecchio e contattare il servizio clienti.
	▪ Il meccanismo di apertura della porta «TouchOpen» è difettoso.	▶ contattare il servizio clienti. ▪ La porta dell'apparecchio può essere aperta manualmente (ad es. con una ventosa di uso domestico).

10 Eliminare autonomamente i guasti

Guasto	Possibile causa	Rimedio/misure
L'illuminazione non funziona	<ul style="list-style-type: none"> ▪ Il modo Shabbat è attivo. ▪ Messaggio A1: Sensore porta difettoso. ▪ In assenza del messaggio A1: illuminazione a LED difettosa. 	<ul style="list-style-type: none"> ▶ Aprire la porta dell'apparecchio manualmente (ad es. con una ventosa di uso domestico). ▶ Tenere premuto il tasto  per 3 secondi. ▪ Se l'illuminazione si accende: il guasto è stato eliminato. ▪ Se l'apparecchio si spegne («OF» sul display): ▶ riaccendere l'apparecchio e contattare il servizio clienti.
L'illuminazione lampeggia.	<ul style="list-style-type: none"> ▪ La porta dell'apparecchio è aperta da oltre 3 minuti. ▪ La porta dell'apparecchio non è stata chiusa correttamente. 	<ul style="list-style-type: none"> ▶ Chiudere la porta dell'apparecchio.

Guasto	Possibile causa	Rimedio/misure
L'illuminazione lampeggia e viene emesso un segnale acustico.	<ul style="list-style-type: none"> ▪ La porta dell'apparecchio è aperta da oltre 5 minuti. ▪ La porta dell'apparecchio non è stata chiusa correttamente. ▪ Sensore porta difettoso. 	<ul style="list-style-type: none"> ▶ Chiudere la porta dell'apparecchio. <ul style="list-style-type: none"> – Se l'allarme persiste: ▶ tacitare l'allarme premendo un tasto qualsiasi. ▶ Controllare che guarnizione della porta, prodotti all'interno e situazione di installazione non si ostacolino l'un l'altro. <ul style="list-style-type: none"> – Dopo tre tacitazioni compare un messaggio di errore: A1. ▶ contattare il servizio clienti.
	<ul style="list-style-type: none"> ▪ Il meccanismo di apertura della porta «TouchOpen» è difettoso. 	<ul style="list-style-type: none"> ▶ Se l'apertura porta non rientra, scollegare l'apparecchio per circa 10 secondi dalla rete elettrica e ricollegarlo. ▶ Se ancora non è rientrato, rimuovere il perno apriporta estraendolo. ▶ Chiudere la porta dell'apparecchio. <ul style="list-style-type: none"> ▪ La porta dell'apparecchio può essere aperta manualmente (ad es. con una ventosa di uso domestico). ▶ contattare il servizio clienti.
Le zone di temperatura e gli scomparti vino lampeggiano e/o viene emesso un segnale acustico.	<ul style="list-style-type: none"> ▪ La temperatura del vano frigorifero è di 8 °C superiore alla temperatura impostata. 	<ul style="list-style-type: none"> ▶ Premere un tasto qualsiasi. <ul style="list-style-type: none"> – Viene visualizzato il valore attuale della temperatura, lo scomparto vino lampeggia fino a quando non si raggiunge la temperatura teorica. ▶ Se nell'apparecchio non vi sono bottiglie calde: contattare il servizio clienti.
	<ul style="list-style-type: none"> ▪ È venuta a mancare la corrente elettrica. L'indicatore della temperatura lampeggiante visualizza la temperatura reale dell'apparecchio. 	<ul style="list-style-type: none"> ▶ Premere un tasto qualsiasi. <ul style="list-style-type: none"> – Nell'indicatore della temperatura viene visualizzata la temperatura impostata.
	<ul style="list-style-type: none"> ▪ Se le segnalazioni sono frequenti si è in presenza di un problema tecnico. 	<ul style="list-style-type: none"> ▶ contattare il servizio clienti.

Guasto	Possibile causa	Rimedio/misure
L'illuminazione del vano frigorifero rimane accesa una volta chiusa la porta dell'apparecchio.	<ul style="list-style-type: none"> ▪ L'illuminazione interna permanente è attiva. 	<ul style="list-style-type: none"> ▶ Disattivare l'illuminazione interna permanente.
Messaggi d'errore F10–F15	<ul style="list-style-type: none"> ▪ Sonda della temperatura difettosa. 	<ul style="list-style-type: none"> ▶ contattare il servizio clienti. – L'apparecchio passa alla modalità d'esercizio d'emergenza. L'attività di raffreddamento viene mantenuta, ma l'apparecchio non è più in grado di rilevare il valore attuale della temperatura né di garantire la regolazione al valore teorico impostato.
Messaggi d'errore A3, A4, A5	<ul style="list-style-type: none"> ▪ Temperatura ambiente al di fuori delle condizioni d'esercizio 10-43 °C. 	<ul style="list-style-type: none"> ▶ Predisporre una temperatura tra 10 e 43°C nel luogo d'installazione dell'apparecchio.
Messaggio d'errore F_ _	<ul style="list-style-type: none"> ▪ Diverse sono le situazioni che possono provocare l'insorgere di un messaggio F. 	<ul style="list-style-type: none"> ▶ contattare il servizio clienti.

11 Consigli e accorgimenti

11.1 Indicazioni generali sull'uso dell'apparecchio

- Quando si chiude la porta dell'apparecchio assicurarsi che la guarnizione aderisca al telaio su tutto il perimetro e sia completamente a tenuta. Le cerniere a chiusura automatica facilitano la chiusura ermetica, negli angoli di apertura di 20–30° la porta dell'apparecchio si chiude da sola.
- Raffreddare il vino dalla temperatura ambiente a quella del vano frigorifero può richiedere diverse ore a seconda della conservazione.
- Tenere la porta aperta per un periodo di tempo prolungato può causare un notevole aumento della temperatura nelle zone dello scomparto vino dell'apparecchio.
- Fare attenzione che, alla chiusura, la porta non tocchi o rovesci le bottiglie sui ripiani.
- Le funzioni PartyCooling e Raffreddamento rapido accelerano la velocità di raffreddamento.
- Fare attenzione che le aperture di ingresso aria e di scarico dell'aria non siano completamente bloccate dalle bottiglie. Le aperture d'ingresso aria d'ingresso e aria di scarico sono integrate nella parete posteriore.

11.2 Indicazioni per la conservazione del vino

Temperature di servizio ideali:

Gradi Celsius [°C]	Fahrenheit [°F]	Vini
5-8	41-46	Champagne, spumanti, prosecco, vini dolci
6-10	43-50	Vini bianchi freschi (ad es. Chasselas, Müller-Thurgau, Chardonnay, Silvaner, Sauvignon blanc)
8-12	46-54	Vini bianchi strutturati (ad es. Pinot bianco e grigio, Riesling)
8-12	46-54	Vini rosé
16	60	Vini rossi eleganti (ad es. Pinot nero, Merlot, Gamay, Barbera)
16-18	60-64	Vini rossi corposi (ad es. Cabernet Sauvignon, Barolo)



Seguire le raccomandazioni del produttore per i vini molto pregiati.

11.3 Indicazioni per il risparmio di energia

- Per quanto possibile, lasciare invariata la disposizione dei ripiani effettuata in fabbrica. In tal modo si assicura una distribuzione ottimale della temperatura e un funzionamento efficiente.
- Aprire la porta dell'apparecchio per breve tempo e solo quando è necessario.
- Conservare le bottiglie di vino aperte o i decanter chiusi o coperti nel vano frigorifero. L'umidità determina una riduzione della potenza di refrigerazione.
- Per assicurare una circolazione dell'aria ottimale: non collocare le bottiglie troppo vicine tra loro o distribuirle in modo uniforme.
- Spegnere la funzione SilentPlus  in caso di inutilizzo.

12 Dati tecnici

Dati del prodotto ai sensi del Regolamento UE 2019/2016

I dati specifici dell'apparecchio sono registrati nella banca dati EPREL (European Product Database for Energy Labeling). Per identificare l'apparecchio:

- ▶ Scansionare il codice QR sull'etichetta energetica e seguire il link, oppure
- ▶ Inserire manualmente la denominazione del «Tipo» nella banca dati EPREL (<https://eprel.ec.europa.eu/>).
- ▶ La scheda tecnica del prodotto è inoltre disponibile su www.vzug.com alla pagina relativa al prodotto.

Garanzia

La garanzia del produttore ha una validità di 24 mesi dalla messa in funzione dell'apparecchio.

Dimensioni esterne

- ▶ Vedere le istruzioni d'installazione

Collegamento elettrico

- ▶ Vedere la targhetta di identificazione 

Ricambi

Dalla produzione dell'ultimo apparecchio con questa denominazione del tipo, V-ZUG SA mette a disposizione i relativi ricambi per 15 anni. Con riserva di deroghe in tal senso, in considerazione e osservanza della Direttiva Ecodesign applicabile in relazione alla reperibilità dei pezzi di ricambio.

Consumo energetico

Il consumo energetico dichiarato è stato determinato con una profondità del mobile da cucina di 560 mm. Durante la misurazione del consumo energetico tutte le funzioni (ad es. il raffreddamento rapido) sono disattivate.

Sorgenti luminose



Le sorgenti luminose possono essere sostituite unicamente dal tecnico di servizio.

Questo prodotto contiene sorgenti luminose di classe di efficienza energetica E.

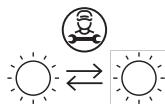

13 Smaltimento

13.1 Imballaggio



I bambini non devono in alcun caso giocare con il materiale di imballaggio per via del rischio di lesioni e di soffocamento. Conservare il materiale di imballaggio in un luogo sicuro o smaltirlo in modo ecocompatibile.

13.2 Sicurezza

Rendere inservibile l'apparecchio per prevenire incidenti dovuti a un utilizzo improprio (ad es. da parte di bambini):

- ▶ scollegare l'apparecchio dalla rete elettrica. In caso di installazioni fisse, tale intervento va eseguito da un elettricista autorizzato. Tagliare quindi il cavo di rete dell'apparecchio.

13.3 Smaltimento



-  Il simbolo del «bidone barrato» richiede lo smaltimento separato dei rifiuti di apparecchiature elettriche ed elettroniche (RAEE). Questi apparecchi possono contenere sostanze pericolose e nocive per l'ambiente.
- Questi apparecchi vanno smaltiti in un centro di raccolta autorizzato per il riciclaggio di apparecchiature elettriche ed elettroniche e non devono essere smaltiti insieme ai rifiuti domestici indifferenziati, contribuendo in tal modo alla protezione delle risorse e dell'ambiente.
- Per informazioni più dettagliate, rivolgersi alle autorità locali.

14 Indice analitico

Simboli

«Demo Mode»	16
«PartyCooling»	9, 13, 32
«SilentPlus»	9, 13, 32
«V-ZUG-Home»	17

A

Allestimento interno	18
Ambito di validità	2
Apertura della porta con «TouchOpen»	18
App V-ZUG	18
Apparecchio	
Attivazione	10
Disattivare	11
Smaltimento	28
Assistenza tecnica	31
Attivazione	10
Avvertenze di sicurezza	
Avvertenze generali	4
Installazione dell'apparecchio	5
Uso conforme allo scopo	6
Avvertenze per l'uso	5

C

Classe climatica	6
Collegamento elettrico	28
Collegamento tramite WLAN	18
Consigli	26
Contratto di assistenza	31
Cura	20

D

Dati tecnici	27
Denominazione del modello	2

E

Elementi di comando e d'indicazione	9, 20
eliminazione dei guasti	23
Errore	
«TouchOpen» non apre la porta dell'apparecchio	23
Illuminazione accesa con porta dell'apparecchio chiusa	26
L'apparecchio non funziona	23
L'illuminazione lampeggia	25
L'illuminazione non funziona	24
L'indicatore della temperatura lampeggia	25

F

Funzionamento silenzioso	13
Funzioni dell'apparecchio	12

Impostare	12
Selezionare	11

G

Garanzia	27
----------------	----

I

Illuminazione interna permanente	9, 12, 32
Impostazioni	12
Interrompere	11
Installazione dell'apparecchio	5
Interrompere	11

L

Luminosità del display	9, 15, 32
------------------------------	-----------

M

Maggiore potenza di refrigerazione	13
Manutenzione	20
Messa in funzione	5, 8
Messaggio d'errore	
A1	24
A3-A5	26
F_ _	26
F10-F15	26
Modo Shabbat	9, 14, 32

O

ON/OFF	9, 32
--------------	-------

P

Prima messa in funzione	5, 8
Pulizia	20

R

Raffreddamento rapido	9, 12, 32
Regolazione della temperatura ..	9, 10, 11, 32
Regolazioni utente	13
Requisiti di sistema del tablet	17
Requisiti di sistema dello smartphone	17
Richieste	31
Ripiano da presentazione	19
Ripiano di separazione	20
Rumori	21

S

Sbrinamento	20
Scheda tecnica del prodotto	27
Segnalazioni	22
Simboli	4
Smaltimento	28

specifiche dell'apparecchio	
Avvertenze di sicurezza.....	5
Struttura	8
Suono dei tasti	9, 15, 32

T

Targhetta di identificazione.....	8, 28, 31
Tipo.....	2

U

Unità di temperatura.....	9, 15, 32
Utilizzo.....	10

V

V-ZUG-Home.....	14
-----------------	----

15 Service & Support



Il capitolo «Eliminare i guasti» fornisce consigli utili in caso di piccole anomalie di funzionamento. In questo modo si evita di contattare un tecnico dell'assistenza e si risparmia sugli eventuali costi d'intervento.

Le informazioni sulla garanzia V-ZUG sono riportate sul sito www.vzug.com → Assistenza → Informazioni sulla garanzia. Vi preghiamo di leggerle attentamente.

Registrate subito il vostro apparecchio V-ZUG:

- online, seguendo il percorso www.vzug.com → Assistenza → Registrazione garanzia, oppure
- mediante la carta di registrazione allegata.

In questo modo potrete beneficiare della migliore assistenza in caso di guasto già durante il periodo di garanzia dell'apparecchio. Per registrarsi sono necessari il numero di serie (SN) e la denominazione dell'apparecchio. Queste informazioni sono riportate sulla targhetta di identificazione dell'apparecchio.

I dati del mio apparecchio:

SN: _____ **Apparecchio:** _____

Si prega di tenere sempre a portata di mano questi dati dell'apparecchio quando si contatta V-ZUG. Grazie.

La targhetta di identificazione  si trova in alto a sinistra sulla parete laterale.

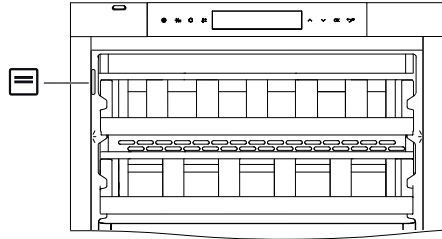

Richiesta di riparazione

Tramite il numero gratuito 0800 850 850 verrete messi direttamente in contatto con il centro di assistenza V-ZUG a voi più vicino. Se la richiesta avviene telefonicamente, fisseremo immediatamente un appuntamento per un sopralluogo.

Richieste di carattere generale, accessori, contratto di assistenza

V-ZUG sarà lieta di aiutarvi per richieste di informazioni amministrative e tecniche generali, ordini di accessori e pezzi di ricambio o informazioni sui contratti di assistenza avanzati. A tal fine potete contattarci al numero di telefono +41 58 767 67 67 o tramite il sito www.vzug.com.

Guida rapida

Tasti

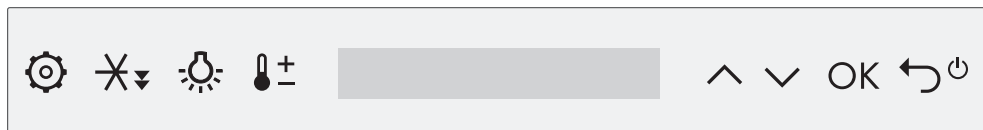

Tasti funzione

- Impostazioni
- Raffreddamento rapido
- Illuminazione interna permanente
- Regolazione della temperatura

Tasti di navigazione

- Freccia di navigazione verso l'alto/a sinistra; adeguare il valore
- Freccia di navigazione verso il basso/a destra; adeguare il valore
- OK Confermare l'immissione
- INDIETRO**: interrompere o annullare l'immissione, ON/OFF (tenere per 3 secondi)

Elementi d'indicazione



Funzioni

- «SilentPlus»
- «PartyCooling»
- Modo Shabbat
- Indicazione valore e stato
- Scomparto vino superiore/inferiore (51102)
- Scomparto vino (51113)
- Raffreddamento rapido

Regolazioni utente

- Luminosità del display
- Disattivare il suono dei tasti
- V-ZUG-Home
- °C/°F Unità di temperatura



10183613



1131070-03

V-ZUG SA, Industriestrasse 66, CH-6302 Zug

Tel. +41 58 767 67 67

info@vzug.com, www.vzug.com

Centro di assistenza: tel. 0800 850 850

